

FINE series PURE®
IGS®
Integrated Gas System

おかげさまによりまして
2005
内閣総理大臣表彰
第1回ものづくり日本大賞
優秀賞受賞



Excellent, Ultimate, Fine, Clean & Safe Technology

Internet
"Beyond the Flow"
of Things.



Fujikin Carb Group

あらゆる部分にお客様からのご提案を取り入れさせていただいております。

Creating the Future

Excellent, Ultimate, Fine, Clean & Safe Technology



MEGA - ONE
BLOCK VALVE



MEGA - ONE

MEGA - MINI

BLOCK VALVE

CHECK VALVE

BASE BLOCK

Excellent, Ultimate, Fine, Clean & Safe Technology

フジキンのIGS® (Integrated Gas System) は
流れ制御技術を常にリードします。





ここから始まる、すべてののながれ。

INDEX

IGS®

6つの基本コンセプト

6つの基本コンセプト 3

IGS®パネル完成の流れ

IGS®パネル完成の流れ 7

IGS®用パーツ

MEGA®-MINI 9

MEGA®-ONE 10

ブロックバルブ 11

チャッキバルブ 12

流量調整バルブ 13

Flow Control System FCS® 14

ベースブロック 18

その他

ガスケット 18

銀メッキ付キャップボルト 18

専用工具 18

寸法

寸法 19

オプション

OPTION 21

IGS®の応用例 22

6つの基本コンセプト

1

基本技術の高性能化

■セーフティ&クリーンテクノロジー

2

小型化

■従来方式>IGS®方式

- 従来ガスパネルの約1/3でレイアウトが可能
- 装置全体の小型化に貢献

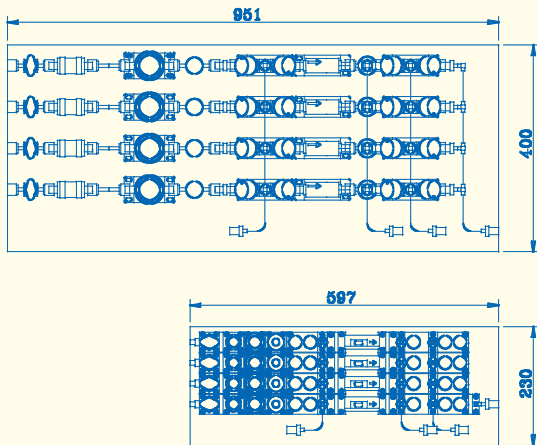

■SEMIインターフェイス採用

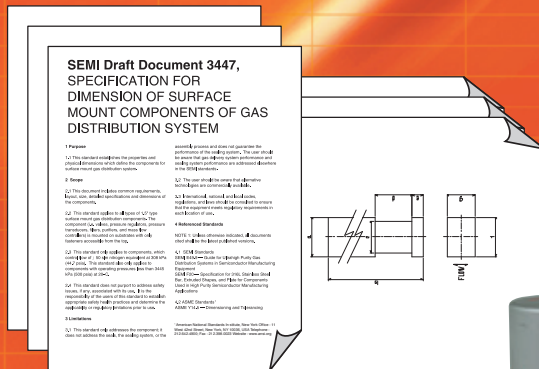

3 信頼性の向上

■Wseal[®]

シール部分と外力を受ける部分の分離

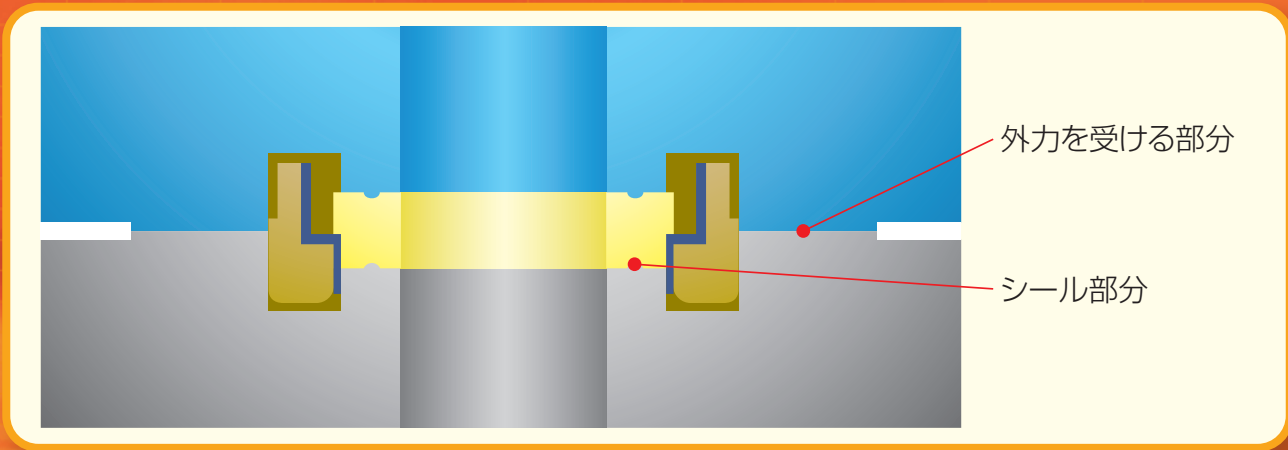

- 振動、衝撃に対して極めて高い信頼性を実現
- 抜群の施工性と、低トルクでの締め付け
- SEMIプロポーズドスタンダード(PR3.3-0699) に登録
- デッドスペースフリー

■レベリングシステム

シール部を中心としたより確実な施工機構

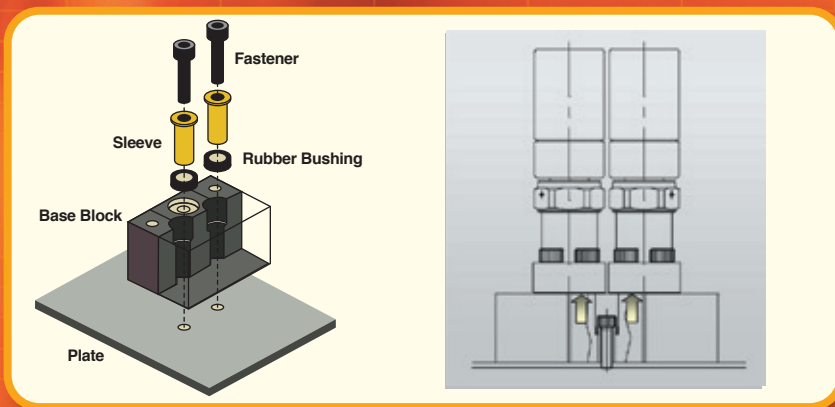

- 下部ブロックは、スリーブとラバーブッシュを介してプレートに固定される為、上部機器とベースブロックのシール面は、プレートの平面度の影響を受けずに常にシール部に密着します。

■銀メッキ付キャップボルト

耐食性を考慮しSUSXM7を採用
着脱耐久性100回以上



- かじり防止のため、ネジ部と座面に銀メッキが施されています。

最新のカタログは、["http://www.fujikin.co.jp/go/c73201"](http://www.fujikin.co.jp/go/c73201)よりダウンロードできます。

6つの基本コンセプト

6つの基本コンセプト

4

施工性、メンテナンス性の向上

■構成パーツ完全上部着脱方式

全ての上部コンポーネントは
上部一方向の着脱が可能

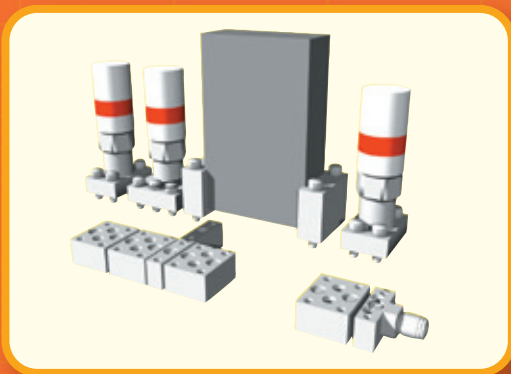

■専用工具

簡単でクリーン、しかも
バラツキなく施工時間短縮が可能



ガスケット装着工具

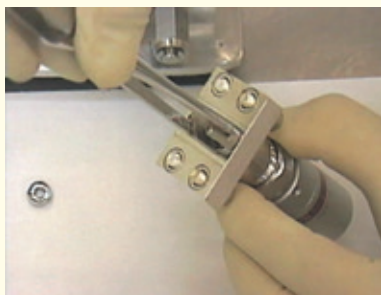

トルクドライバー

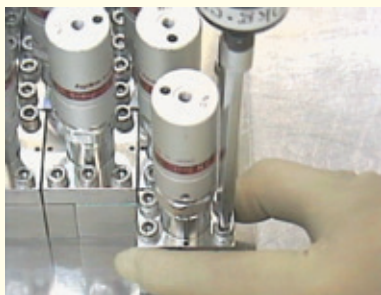

■リークポート

シール部ごとに全て上部方向にリークポートが
あり、ピンポイントでリーク検査が可能

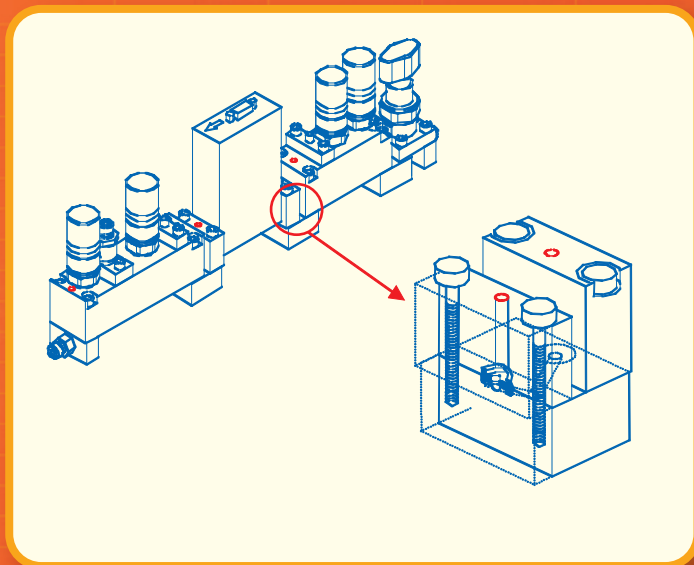

■面状ヒータ

簡単な施工で均一な
流体温度コントロールが可能

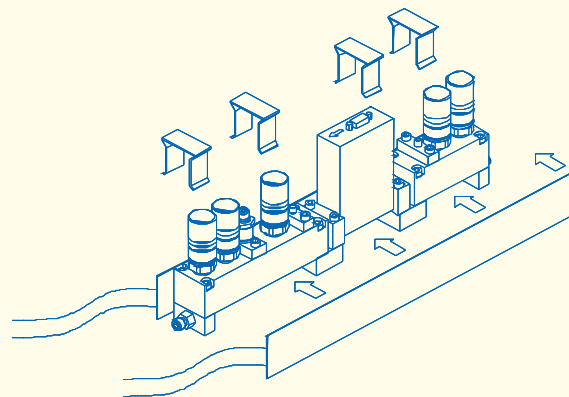

■ファスナーキャプチャーシステム (ボルト抜け防止機構)

施工・メンテナンス時のボルト落下防止

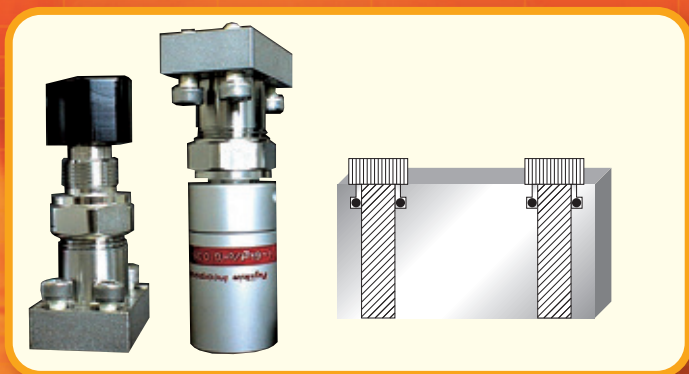

■ガイドリング付ガスケット

機器取付時、位置合わせが容易

取り扱い時、ガスケットシール面へのキズ防止

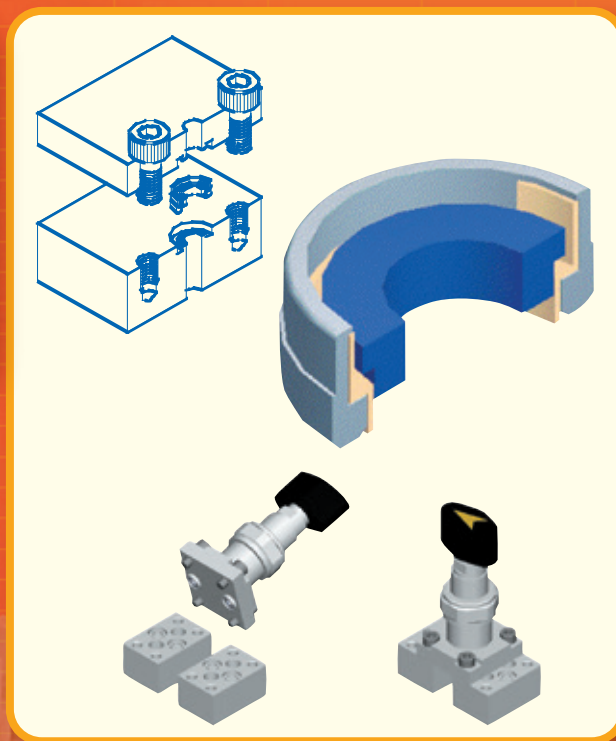

5

標準化の推進

■標準パーツのラインナップと
少ないメニューで高い自由度設計

6

コストダウン

■小型化・標準化・施工性向上
でトータルコストダウン

最新のカタログは、["http://www.fujikin.co.jp/go/c73201"](http://www.fujikin.co.jp/go/c73201)よりダウンロードできます。

STEP 1 IGS®設計

フロー図をもとに、ブロックの配置を含め組図を作成します。

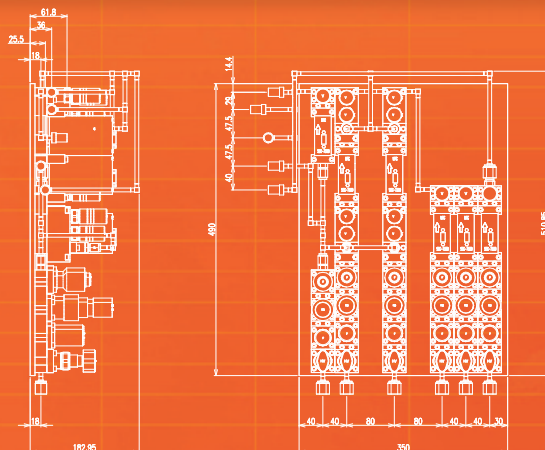
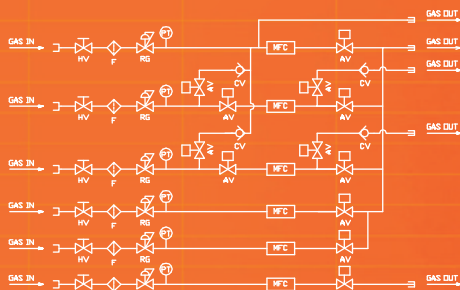

STEP 2 部品選定・手配

最適メーカー機器を選定します。
固定パネルを含め手配を行います。

IGS® パネル 完成の流れ

STEP 3 ベースブロックの設定

ブロック位置合わせ治具により、特殊な施工技能は不要です。

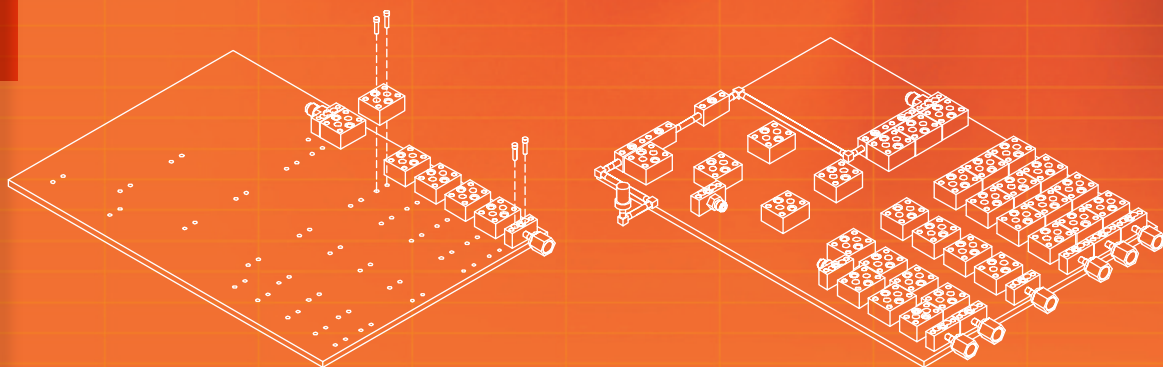

Excellent, Ultimate, Fine, Clean & Safe Technology

Integrated Gas System

STEP 5 施工完了

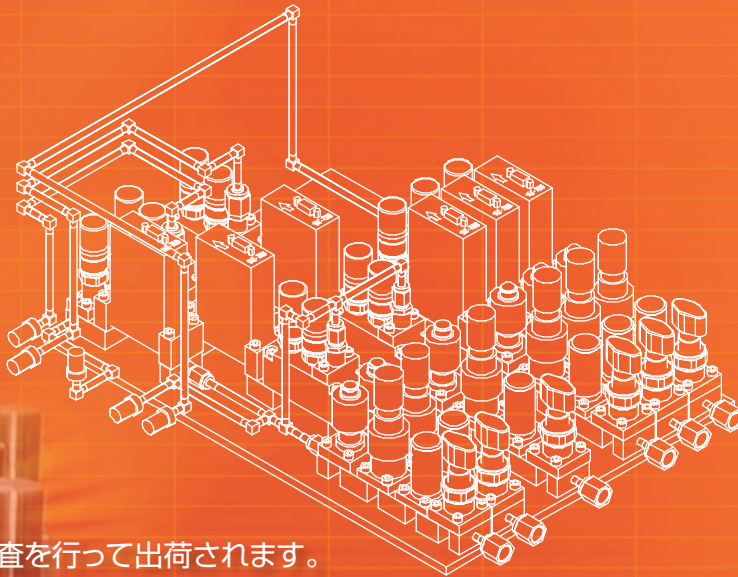

所定の検査を行って出荷されます。

STEP 4 上部機器取り付け

簡単でバラツキがなく確実なシールが可能です。
しかもクリーンです。

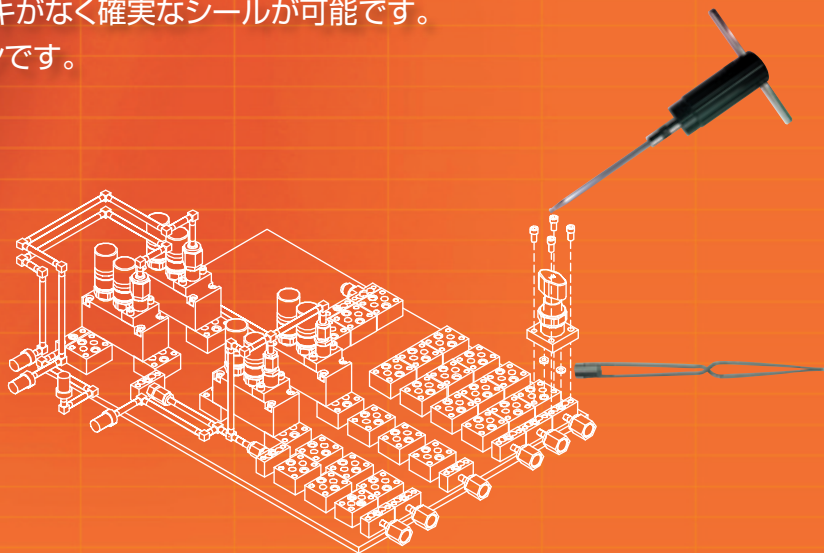

最新のカタログは、["http://www.fujikin.co.jp/go/c73201"](http://www.fujikin.co.jp/go/c73201)よりダウンロードできます。

IGS®用バルブ MEGA®-MINI

仕様	最高使用圧力	使用流体温度範囲	エアーバルブの場合	
			作動圧力	操作圧接続ポート 空気圧シリンダー作動方式
	1MPa	-10~+80℃	0.39~0.59 MPa	M5 ノーマルクローズ(N.C.) ノーマルオープン(N.O.)

●実績リーク量 外部リーク： 5×10^{-12} Pa·m³/sec以下、弁座リーク： 5×10^{-12} Pa·m³/sec以下 ●全てHeリークチェック済みです。
 ●検査時リーク量 外部リーク： 5×10^{-10} Pa·m³/sec以下、弁座リーク： 5×10^{-10} Pa·m³/sec以下
 使用流体：エアー、窒素、ヘリウム等の不活性ガス並びにバルブの接ガス部品を腐食させないガス。

材質	部品名	材質
	ボディ ※	SUS316L (Wメルト)
	ダイヤフラム ※	ニッケル-コバルト合金
	シート ※1 ※	PCTFE

※1: オプションでPA(PFA樹脂)シートも対応可能です。
 ※: 接ガス部品

温度・圧力線図

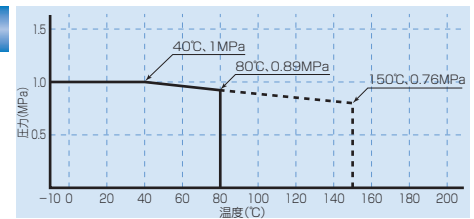

— シート材質 PCTFE - - - シート材質 PA

表面処理

■接ガス部全てに表面粗さの保証をしているUP処理を行っています。
 (表面粗さRa0.1μm以下の保証)

マニュアルオペレーションバルブ	シールサイズ	Cv値	形状	品番
	6.35	0.1	2ポート	FUSDAL-21-6.35UGF-APD
			3ポート	FUSDALT-21-6.35UGF-APD

エアーオペレーションバルブ	シールサイズ	Cv値	作動方式	形状	品番
	6.35	0.1	NC	2ポート	FPR-SDA-21-6.35UGF-APD#B
				3ポート	FPR-SDAT-21-6.35UGF-APD#B
			NO	2ポート	FP-SDA-21-6.35UGF-APD#B
				3ポート	FP-SDAT-21-6.35UGF-APD#B

IGS®用バルブ MEGA®-ONE

仕様	最高使用圧力	使用流体温度範囲	エアバルブの場合	
			作動圧力	操作圧接続ポート 空気圧シリンダー作動方式
	1MPa	-10~+80℃	0.39~0.59 MPa	Rc 1/8 ノーマルクローズ(N.C.) ノーマルオープン(N.O.)

●実績リーク量 外部リーク： 5×10^{-12} Pa·m³/sec以下、弁座リーク： 5×10^{-12} Pa·m³/sec以下 ●全てHeリークチェック済みです。
 ●検査時リーク量 外部リーク： 5×10^{-10} Pa·m³/sec以下、弁座リーク： 5×10^{-10} Pa·m³/sec以下
 使用流体：エア、窒素、ヘリウム等の不活性ガス並びにバルブの接ガス部品を腐食させないガス。

材質	部品名	材質
	ボディ ※	SUS316L(Wメルト)
	ダイヤフラム ※	ニッケル-コバルト合金
	シート ※1 ※	PCTFE

※1: オプションでPA(PFA樹脂)シートも対応可能です。
 ※: 接ガス部品

温度・圧力線図

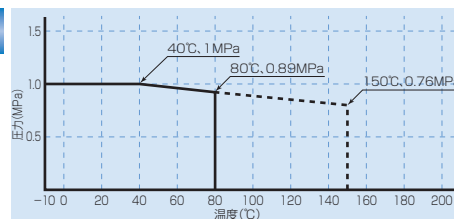

— シート材質 PCTFE - - - シート材質 PA

表面処理

■接ガス部全てに表面粗さの保証をしているUP処理を行っています。
 (表面粗さRa0.1μm以下の保証)

マニュアルオペレーションバルブ	シールサイズ	Cv値	形状	品番
	6.35	0.2	2ポート	FUDDFL-21-6.35UGF-APD
			3ポート	FUDDFLT-21-6.35UGF-APD
	9.52	0.25	2ポート	FUDDFL-21-9.52UGF-DRZ
			3ポート	FUDDFLT-21-9.52UGF-DRZ

エアオペレーションバルブ	シールサイズ	Cv値	作動方式	形状	品番
	6.35	0.2	NC	2ポート	FPR-UDDFA-21-6.35UGF-APD#B
				3ポート	FPR-UDDFAT-21-6.35UGF-APD#B
			NO	2ポート	FP-UDDFA-21-6.35UGF-APD#B
				3ポート	FP-UDDFAT-21-6.35UGF-APD#B
	9.52	0.25	NC	2ポート	FPR-UDDFA-21-9.52UGF-DRZ#B
				3ポート	FPR-UDDFAT-21-9.52UGF-DRZ#B
NO			2ポート	FP-UDDFA-21-9.52UGF-DRZ#B	
			3ポート	FP-UDDFAT-21-9.52UGF-DRZ#B	

IGS®用 ブロックバルブ

仕様	最高使用圧力	使用流体温度範囲	エアバルブの場合		
			作動圧力	操作圧接続ポート	空気圧シリンダー作動方式
	1MPa	-10~+80℃	0.39~0.59 MPa	M5 Rc1/8	ノーマルクローズ(N.C.) ノーマルオープン(N.O.)

●実績リーク量 外部リーク： 5×10^{-12} Pa·m³/sec以下、弁座リーク： 5×10^{-12} Pa·m³/sec以下 ●全てHeリークチェック済みです。
 ●検査時リーク量 外部リーク： 5×10^{-10} Pa·m³/sec以下、弁座リーク： 5×10^{-10} Pa·m³/sec以下
 使用流体：エア、窒素、ヘリウム等の不活性ガス並びにバルブの接ガス部品を腐食させないガス。

材質	部品名	材質
	ボディ ※	SUS316L(Wメルト)
	ダイヤフラム ※	ニッケル-コバルト合金
	シート ※1 ※	PCTFE

※1: オプションでPA(PFA樹脂)シートも対応可能です。
 ※: 接ガス部品

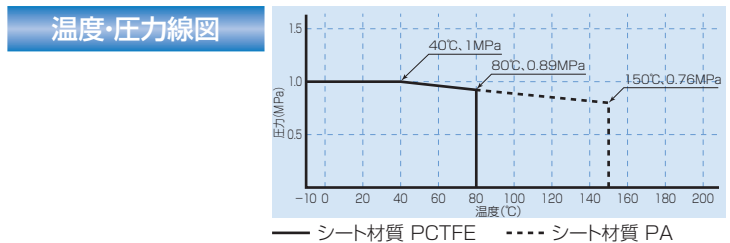

表面処理 ■接ガス部全てに表面粗さの保証をしているUP処理を行っています。
 (表面粗さRa0.1μm以下の保証)

MEGA-MINI	シールサイズ	Cv値	フロー	作動方式			品番
				A	B	C	
	6.35	0.1		NC	NC		FBSDAL-6.35UGF-2B3-DTP#B
				NC	NO		FBSDAL-6.35UGF-2B3-DTW#B
				NO	NC		FBSDAL-6.35UGF-2B3-DTX#B
				NO	NO		FBSDAL-6.35UGF-2B3-DWR#B
	6.35	0.1		NC	NC	NC	FBSDAL-6.35UGF-3B4-DTP#B
				NC	NC	NO	FBSDAL-6.35UGF-3B4-DTR#B
				NC	NO	NC	FBSDAL-6.35UGF-3B4-DTS#B
				NO	NO	NC	FBSDAL-6.35UGF-3B4-DWU#B
				NO	NO	NO	FBSDAL-6.35UGF-3B4-DWR#B

MEGA-ONE	シールサイズ	Cv値	フロー	作動方式			品番
				A	B	C	
	6.35	0.2		NC	NC		FBDAL-6.35UGF-2B3-DTP#B
				NC	NO		FBDAL-6.35UGF-2B3-DTW#B
				NO	NC		FBDAL-6.35UGF-2B3-DTX#B
				NO	NO		FBDAL-6.35UGF-2B3-DWR#B

IGS®用 チャッキバルブ

■ダイヤフラムチャッキバルブ(プロセスライン用)

仕様	呼び径	最高使用圧力	使用流体温度範囲	MAX Cv値	クラッキング圧力	閉止圧力
	6.35	1MPa	-10~+80℃	0.2	2.26 KPa	0.01 MPa以上

●実績リーク量 外部リーク： 5×10^{-12} Pa·m³/sec以下、弁座リーク： 5×10^{-12} Pa·m³/sec以下 ●全てHeリークチェック済みです。
 ●検査時リーク量 外部リーク： 5×10^{-10} Pa·m³/sec以下、弁座リーク： 5×10^{-10} Pa·m³/sec以下
 使用流体：エア、窒素、ヘリウム等の不活性ガス並びにバルブの接ガス部品を腐食させないガス。

材質	部品名	材質
	ボディ ※	SUS316L(Wメルト)
	ダイヤフラム ※	SUS316L
	シート ※1 ※	フッ素ゴム

※1：シートパッキンはクロロプレンゴム、シリコンゴム、エチレンプロピレンゴム、カルレツ®等の製作も可能です。
 ※：接ガス部品

温度・圧力線図

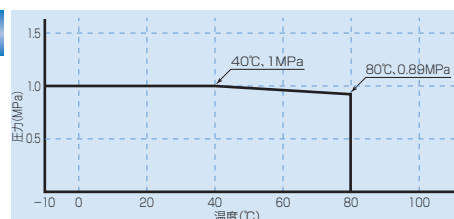

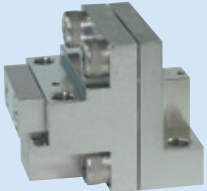
ダイヤフラムチャッキバルブ	シールサイズ	Cv値	品番
	6.35	0.2	FUCDF-21-6.35UGF-※-AKH

フッ素ゴム以外のシート材質の際は※部に右の記号を記入。CR(クロロプレンゴム) SI(シリコンゴム) ER(エチレンプロピレンゴム) KA(カルレツ®)

■スプリング入りチャッキバルブ(パージライン用)

仕様	呼び径	最高使用圧力	使用流体温度範囲	MAX Cv値	クラッキング圧力	閉止圧力
	6.35	1MPa	-10~+80℃	0.35	2.26 KPa	0.0294 MPa以上



●実績リーク量 外部リーク： 5×10^{-12} Pa·m³/sec以下、弁座リーク： 5×10^{-12} Pa·m³/sec以下 ●全てHeリークチェック済みです。
 ●検査時リーク量 外部リーク： 5×10^{-10} Pa·m³/sec以下、弁座リーク： 5×10^{-10} Pa·m³/sec以下
 使用流体：エア、窒素、ヘリウム等の不活性ガス並びにバルブの接ガス部品を腐食させないガス。

部品名	材質
ボディ ※	SUS316L(Wメルト)
ディスク ※	SUS316
シートパッキン ※1 ※	フッ素ゴム
スプリング	SUS316WPA
ガスケット	SUS316

※1：シートパッキンはクロロプレンゴム、シリコンゴム、エチレンプロピレンゴム、カルレツ®等の製作も可能です。
 ※：接ガス部品

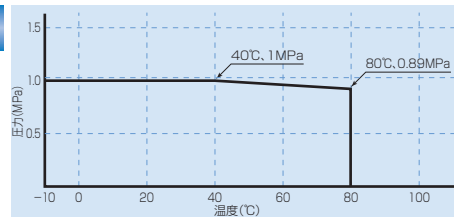
温度・圧力線図



スプリング入りチャッキバルブ	シールサイズ	流れ方向	品番
	6.35	 UPG®継手側	FUCL-71-6.35UGX6.35UGF-0.023-※-DTP
		 ブロック側	FUCL-21-6.35UGFX6.35UG-0.023-※-DTP

フッ素ゴム以外のシート材質の際は※部に右の記号を記入。CR: クロロプレンゴム、SI: シリコンゴム、ER: エチレンプロピレンゴム、KA:カルレツ®

最新のカatalogは、"http://www.fujikin.co.jp/go/c73201"よりダウンロードできます。

IGS®用 流量調整バルブ

仕様	呼び径	最高使用圧力	使用流体温度範囲	MAX Cv値	オリフィス径
	6.35	1MPa	-10~+150℃	0.065	2.5
				0.03	1.0

●実績リーク量 外部リーク： 5×10^{-12} Pa·m³/sec以下 ●全てHeリークチェック済みです。
 ●検査時リーク量 外部リーク： 5×10^{-10} Pa·m³/sec以下、定格Cv値の100分の1以下
 使用流体：エア、窒素、ヘリウム等の不活性ガス並びにバルブの接ガス部品を腐食させないガス。

材質	部品名	材質
	ボディ	SUS316L(Wメルト)
	ダイヤフラム	ニッケル-コバルト合金
	ハンドル	A6063B

温度・圧力線図

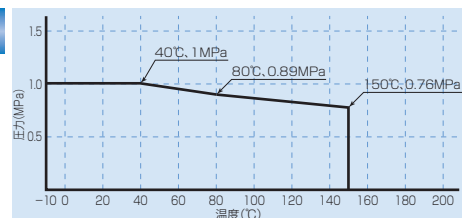

表面処理

■接ガス部全てに表面粗さの保証をしているUP処理を行っています。
 (表面粗さRa0.1μm以下の保証)

流量調整バルブ	シールサイズ	Cv値	形状	形式
<p>キャップ無 キャップ有</p>	6.35	0.065	2ポート	FUSDM-21M※-6.35UGF-APD
			3ポート	FUSDMT-21M※-6.35UGF-APD
		0.03	2ポート	FUSDM-21M※-6.35UGF-S-APD
			3ポート	FUSDMT-21M※-6.35UGF-S-APD

固定キャップ付の製品は※にCを付けて発注下さい。

Flow Control System FCS®

PI機能搭載モデル FCS-T1000MPシリーズ



■ 主な機能・仕様

メタル ラバー	F.S. S.P.	PI	MGMR	アナログ制御 ±15V駆動 0-5VDC +24V駆動 0-5VDC +24V駆動 4-20mA	デジタル制御 RS485 DeviceNet™ EtherCAT® PROFIBUS	EP (オプション)	メータ
------------	--------------	----	------	---	--	---------------	-----

注: XXX の仕様は対応しておりません

■ 特長

- **PI (Pressure Insensitive) 機能搭載**
本体に圧力センサを内蔵し、独自の制御アルゴリズムにより Actual Flow に対する急激な1次圧変動の影響を除去
- **MGMR (マルチガス・マルチレンジ) 機能**
ガス種とフルスケール流量をお客様にて任意に変更可能
10 SCCM から 50 SLM まで、8種類の流量レンジ品で対応
- **耐食ハステロイセンサ搭載**
ハロゲン系腐食性ガスに対する耐食性向上
- **高流量精度**
±1.0 % S.P. (25-100 %)

仕様

型式	FCST1005MPF(C)	FCST1030MPF(C)	FCST1050MPF(C)
流量レンジ (N2換算流量)	Bin1: 10 - 30 SCCM Bin2: 31 - 100 SCCM Bin3: 101 - 300 SCCM Bin4: 301 - 1,000 SCCM Bin5: 1,001 - 3,000 SCCM	Bin6: 3,001 - 10,000 SCCM Bin7: 10,001 - 30,000 SCCM	Bin8: 30,001 - 50,000 SCCM
シール	メタルシール		
バルブタイプ	N/O: ノーマルオープン、N/C: ノーマルクローズ		
流量制御範囲	2 - 100 % F.S.		
流量精度	±1.0 % S.P. (25 - 100 %)、±0.25 % F.S. (2 - 25 %) (精度保証範囲: 15 - 35 °C)		
再現性	±0.2 % F.S.		
応答時間 ※	≤1 sec		
必要差圧	50 - 300 kPa (Ar: 100 - 300 kPa)	N/O 100 - 300 kPa (Bin6) 150 - 300 kPa (Bin7) N/C 100 - 300 kPa (Bin6, 7) (Ar: 200 - 350 kPa)	200 - 300 kPa (Ar: 250 - 450 kPa)
最大動作圧力	400 kPaG (Ar: 500 kPaG)		
使用保証温度範囲	5 - 50 °C		
通信方式	アナログ: 0-5V DC (供給電源電圧: ±15V DC) デジタル: RS485、DeviceNet™、EtherCAT®		

※: 応答性で示す時間は、最小制御流量値から目標流量値の±2.0 % F.S.に到達する時間です。
注1: Fujikin では流量 (SCCM, SLM) は0°C、101.3kPa abs.(1atm)に換算して校正しています。

最新のカタログは、"http://www.fujikin.co.jp/go/c73201"よりダウンロードできます。

Flow Control System FCS®

MGMRモデル FCS-T1000Zシリーズ



■ 主な機能・仕様

メタル	F.S.	PI	MGMR	アナログ制御	デジタル制御	EP	メータ
ラバー	S.P.			±15V駆動 0-5VDC +24V駆動 0-5VDC +24V駆動 4-20mA	RS485 DeviceNet™ EtherCAT® PROFIBUS	メタルのみ オプション)	

注: XXX の仕様は対応していません

■ 特長

- **MGMR(マルチガス・マルチレンジ)機能**
ガス種とフルスケール流量をお客様にて任意に変更可能
10S CCMから50S LMまで、8種類の流量レンジ品で対応
- **耐食ハステロイセンサ搭載**
ハロゲン系腐食性ガスに対する耐食性向上
- **高流量精度**
±1.0 % S.P.(25-100 %)

仕様

型式	FCST1005(M)ZF(C)	FCST1030(M)ZF(C)	FCST1050(M)ZF(C)
流量レンジ (N2換算流量)	Bin1: 10 - 30 SCCM Bin2: 31 - 100 SCCM Bin3: 101 - 300 SCCM Bin4: 301 - 1,000 SCCM Bin5: 1,001 - 3,000 SCCM	Bin6: 3,001 - 10,000 SCCM Bin7: 10,001 - 30,000 SCCM	Bin8: 30,001 - 50,000 SCCM
シール	メタルシール、ラバーシール		
バルブタイプ	N/O: ノーマルオープン、N/C: ノーマルクローズ		
流量制御範囲	2 - 100 % F.S.		
流量精度	±1.0 % S.P.(25 - 100 %)、±0.25 % F.S.(2 - 25 %) (精度保証範囲: 15 - 35 °C)		
再現性	±0.2 % F.S.		
応答時間 ※	≤1sec		
必要差圧	50 - 300 kPa (Ar: 100 - 300 kPa)	N/O 100 - 300 kPa (Bin6) 150 - 300 kPa (Bin7) N/C 100 - 300 kPa (Bin6, 7) (Ar: 200 - 350 kPa)	200 - 300 kPa (Ar: 250 - 450 kPa)
最大動作圧力	400 kPaG (Ar: 500 kPaG)		
使用保証温度範囲	5 - 50 °C		
通信方式	アナログ: 0-5V DC(供給電源電圧: ±15V DC)、0-5V DC(供給電源電圧: +24V DC)、4-20 mA(供給電源電圧: +24V DC) デジタル: RS485、DeviceNet™、EtherCAT®(メタルシールのみ)		

※: 応答性で示す時間は、最小制御流量値から目標流量値の±2.0 % F.S.に到達する時間です。

注1: マスフローコントローラのための仕様となります。マスフローメータの仕様については **Fujikin** にお問い合わせください。注2: **Fujikin** では流量(SCCM、SLM)は0 °C、101.3 kPa abs.(1atm)に換算して校正しています。

Flow Control System FCS®

高機能標準モデル FCSP7000

RoHS



■ 特長

- **動作原理**
臨界膨張条件
[供給圧 \geq 約2 \times 出口圧の時、 $Q=K1 \times P1$ ($K1=const.$)]
- **高速応答**
流量応答時間 0.5秒以内(立上り応答時間)
- **レギュレータ不要**
圧力で流量制御しているためレギュレータ不要
- **高性能・高信頼性**
流量精度 ± 1.0 % S.P. (10 % \sim 100 %)
- **シール材**
メタルシール
- **入出力**
アナログ、DeviceNet™

仕様

型式	FCSP7000 / FCSP7000D		
タイプ	標準タイプ	低圧(AS)タイプ	低圧(B)タイプ
供給圧力範囲	250 \sim 898.7 kPaG	20 \sim 898.7 kPaG	50 \sim 898.7 kPaG
流量精度	± 1.0 % S.P.以内(設定信号: 10 \sim 100 %) ± 0.1 % F.S.以内(設定信号: 1 \sim 10 %)	± 1.0 % S.P.以内(設定信号: 30 \sim 100 %) ± 0.3 % F.S.以内(設定信号: 1 \sim 30 %)	± 1.0 % S.P.以内(設定信号: 20 \sim 100 %) ± 0.2 % F.S.以内(設定信号: 1 \sim 20 %)
流量レンジ(N2換算)	10 SCCM – 10 SLM	27 SCCM – 1 SLM	39 SCCM – 2 SLM
応答時間	設定値の ± 2 %まで0.5 秒以内(立上り特性)		
下流側圧力	減圧		
耐圧	1 MPaG(但し、精度保証範囲可能圧力は0.89 MPaG以下)		
外部リーク量	1×10^{-10} Pam ³ /sec以下		
シートリーク量	2 $\times 10^{-5}$ Pam ³ /sec以下: F2400(F850B)以下 5 $\times 10^{-4}$ Pam ³ /sec以下: F3L(F1300B)以上		
使用保証温度範囲	0 \sim 50 °C(精度保証温度範囲: 15 \sim 35 °C *HT50: 15 \sim 50 °C)		
供給電源電圧 消費電流	アナログ入出力仕様 +15 VDC: 120 mA、-15 VDC: 120 mA		DeviceNet™ 通信仕様 +11 \sim +25 VDC 4.5 VA(4.5 W)
入出力信号	0 \sim 5 VDC		DeviceNet™ 通信(SEMI E54 及び ODVA SEMI SIGプロファイル)
取り付け姿勢	指定無し(自由)		
接ガス部材質	SUS316L、スーパーフェライト鋼 (Cr203処理)、ニッケルコバルト合金		
接続継手・寸法	1.125 Wseal®(92mm)、1.5 Wseal®(79.8mm)、1/4"UJR(124mm)		

ワイドレンジモデル FCSP7000W

RoHS



■ 特長

- **動作原理**
 臨界膨張条件
 [供給圧 > 約2×出口圧の時、 $Q=K1 \times P1$ ($K1=const.$)]と
 一部の臨界膨張条件領域外を差圧制御
- **高速応答**
 流量応答時間 0.5秒以内(立上り応答時間)
- **レギュレータ不要**
 圧力で流量制御しているのでレギュレータ不要
- **高性能・高信頼性**
 流量精度±1.0 %S.P. (10 %~100 %)
- **シール材**
 メタルシール
- **入出力**
 アナログ、DeviceNet™

仕様

型式	FCSP7000W / FCSP7000DW		
タイプ	標準タイプ	低圧(AS)タイプ	低圧(B)タイプ
供給圧力範囲	250~898.7 kPaG	20~898.7 kPaG	50~898.7 kPaG
流量精度	±1.0 % S.P.以内(設定信号: 10~100 %) ±0.1 % F.S.以内 (設定信号: 1~10 % [差圧制御時 4~10 %])	±1.0 % S.P.以内(設定信号: 30~100 %) ±0.3 % F.S.以内 (設定信号: 1~30 % [差圧制御時 10~30 %])	±1.0 % S.P.以内(設定信号: 20~100 %) ±0.2 % F.S.以内 (設定信号: 1~20 % [差圧制御時 8~20 %])
流量レンジ(N2換算)	20 SCCM - 10 SLM	27 SCCM - 1 SLM	39 SCCM - 2 SLM
応答時間	設定値の±2 %まで0.5 秒以内(立上り特性)		
下流側圧力	減圧		
耐圧	1MPaG(但し、精度保証範囲可能圧力は0.89 MPaG以下)		
外部リーク量	1×10^{-10} Pam ³ /sec以下		
シートリーク量	2×10 ⁻⁵ Pam ³ /sec以下: F2400(F850B)以下 5×10 ⁻⁴ Pam ³ /sec以下: F3L(F1300B)以上		
使用保証温度範囲	0~50 °C(精度保証温度範囲: 15~35 °C *HT50: 15~50 °C)		
供給電源電圧 消費電流	アナログ入出力仕様 +15 VDC: 120 mA、-15 VDC: 120 mA		DeviceNet™ 通信仕様 +11~+25 VDC 4.5 VA(4.5 W)
入出力信号	0~5 VDC		DeviceNet™ 通信(SEMI E54 及び ODVA SEMI SIGプロファイル)
取り付け姿勢	指定無し(自由)		
接ガス部材質	SUS316L、スーパーフェライト鋼(Cr203処理)、ニッケルコバルト合金		
接続継手・寸法	1.125 Wseal®(92mm)、1.5 Wseal®(79.8mm)、1/4"UJR(124mm)		

IGS®用 ベースブロック

材質	部品名	材質
	ボディ	SUS316L(Wメルト)

表面処理

■接ガス部全てに表面粗さの保証をしているUP処理を行っています。
(表面粗さRa0.1μm以下の保証)

(代表例)



WL-4x4JR



WL-4x4BW-S

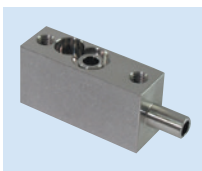

WL-4x4BW-1-S



WV-4-20.6



WLU-4-2-14-R-FAJ

その他

ガスケット(ガイドリング付)

(単位:mm)

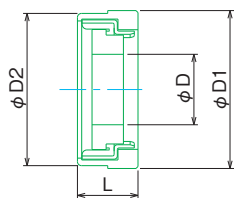
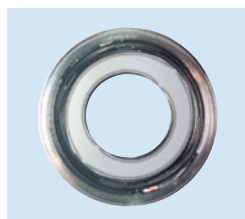

呼び径	D	D1	D2	L	材質	品番
6.35	4.4	10	9.75	3.8	SUS316L (Wメルト)	UGF-6.35GR

銀メッキ付キャップボルト

(単位:mm)

機器取り付け時に使用します。SUSボルトのねじ部には銀メッキ処理をしています。

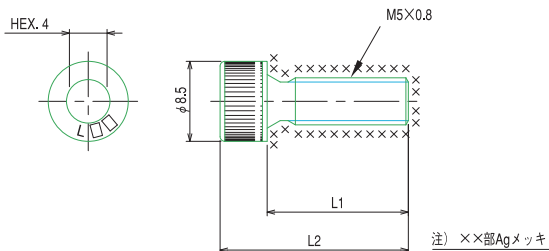

品番	L1	L2
CB-M5x12	12	17
CB-M5x18	18	23
CB-M5x30	30	35
CB-M5x33	33	38
CB-M5x35	35	40
CB-M5x40	40	45
CB-M5x43	43	48

専用工具

ガスケット装着工具

ガスケットをシール部に
取り付ける時に使用する
工具で、ピンセットの
ようにガスケットをつか
んだ状態でシール部に
差し込んで取り付けま
す。

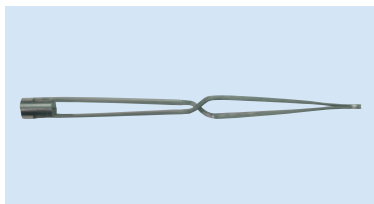

サイズ	品番
6.35用	UGFツール 6.35GR

トルクドライバー

ボルトを締め付ける時
に使用する工具で、規定
トルク(締め付トルク)にて
空転する機能になって
います。誰が締め付けを行
っても均一な締め付けが
可能です。



サイズ	トルクドライバー用六角レンチ	トルクドライバー
6.35用	UGFビットEA64 4x130	UGFドライバー-RNTD500CN4.9

最新のカatalogは、"http://www.fujikin.co.jp/go/c73201"よりダウンロードできます。

寸法

図1



図2



図3

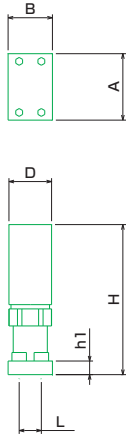

図4

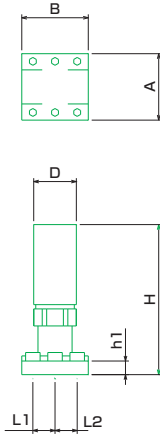

エアオペレーションバルブ

マニュアルオペレーションバルブ

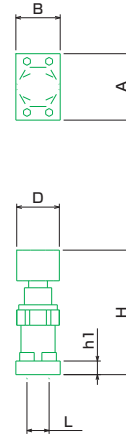
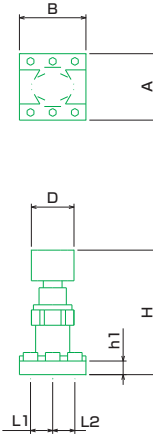
図5



図6



ブロックバルブ

図7

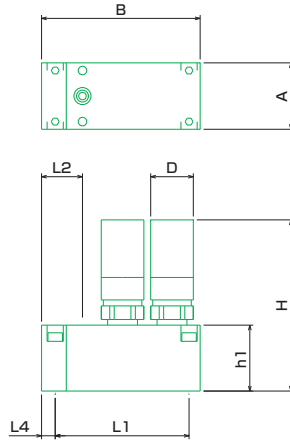
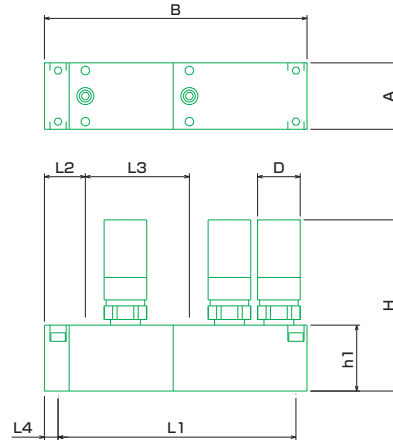

図8



チャッキバルブ

図9

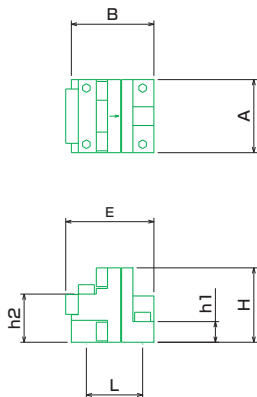
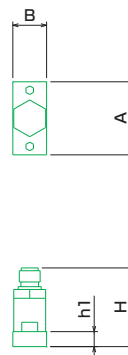

図10



流量調整バルブ

(単位:mm)

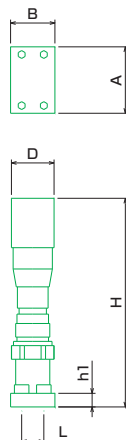
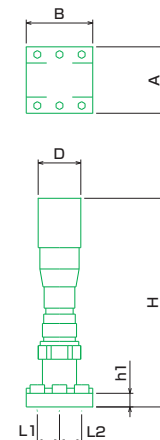
エアオペレーションバルブ

品番	参照図	D	L	L1	L2	H	h1	A	B
FP(R)-SDA-21-6.35UGF-APD#B	1	25	13			86.4(88.1)	8	39	26
FP(R)-SDAT-21-6.35UGF-APD#B	2	25		13	13	86.4(88.1)	8	39	39
FP(R)-UDDFA-21-6.35UGF-APD#B	1	35	26			98	8	39	39
FP(R)-UDDFAT-21-6.35UGF-APD#B	2	35		13	13	102	8	39	39
FP(R)-UDDFA-21-9.52UGF-DRZ#B	1	35	18			98	15	55	37
FP(R)-UDDFAT-21-9.52UGF-DRZ#B	2	35		18	18	98	15	55	55

()はN.C.の寸法です。

マニュアルオペレーションバルブ

品番	参照図	D	L	L1	L2	H	h1	A	B
FUSDAL-21-6.35UGF-APD	3	25	13			73.1	8	39	26
FUSDALT-21-6.35UGF-APD	4	25		13	13	73.1	8	39	39
FUDDFL-21-6.35UGF-APD	3	37	26			81	8	39	39
FUDDFLT-21-6.35UGF-APD	4	37		13	13	85.5	8	39	39
FUDDFL-21-9.52UGF-DRZ	3	37	18			81	15	55	37
FUDDFLT-21-9.52UGF-DRZ	4	37		18	18	81	15	55	55

ブロックバルブ

品番	参照図	D	L1	L2	L3	L4	H	h1	A	B
FBSDAL-6.35UGF-2B3-DTP#B	5	25	78.5	24		8	100.5	38.7	39	93
FBSDAL-6.35UGF-2B3-DTW#B	5	25	78.5	24		8	100.5	38.7	39	93
FBSDAL-6.35UGF-2B3-DTX#B	5	25	78.5	24		8	97	38.7	39	93
FBSDAL-6.35UGF-2B3-DWR#B	5	25	78.5	24		8	97	38.7	39	93
FBSDAL-6.35UGF-3B4-DTP#B	6	25	139.5	24	61	8	100.5	38.7	39	154
FBSDAL-6.35UGF-3B4-DTR#B	6	25	139.5	24	61	8	100.5	38.7	39	154
FBSDAL-6.35UGF-3B4-DTS#B	6	25	139.5	24	61	8	100.5	38.7	39	154
FBSDAL-6.35UGF-3B4-DWU#B	6	25	139.5	24	61	8	97	38.7	39	154
FBSDAL-6.35UGF-3B4-DWR#B	6	25	139.5	24	61	8	97	38.7	39	154
FBDAL-6.35UGF-2B3-DTP#B	5	35	100	24		8	115	38.7	39	114.5
FBDAL-6.35UGF-2B3-DTW#B	5	35	100	24		8	115	38.7	39	114.5
FBDAL-6.35UGF-2B3-DTX#B	5	35	100	24		8	115	38.7	39	114.5
FBDAL-6.35UGF-2B3-DWR#B	5	35	100	24		8	115	38.7	39	114.5

チャッキバルブ

品番	参照図	E	L	H	h1	h2	A	B
FUCDF-21-6.35UGF-AKH	7	47	30	39.7	11	25.7	39	44
FUCL-71-6.35UGX6.35UGF-0.023-APD	8			42	8		39	18
FUCL-21-6.35UGFX6.35UG-0.023-APD	8			42	8		39	18

流量調整バルブ

品番	参照図	D	L	L1	L2	H	h1	A	B
FUSDM-21M-6.35UGF-APD	9	25	13			122.5	8	39	26
FUSDMT-21M-6.35UGF-APD	10	25		13	13	122.5	8	39	39

最新のカタログは、"http://www.fujikin.co.jp/go/c73201"よりダウンロードできます。

OPTION

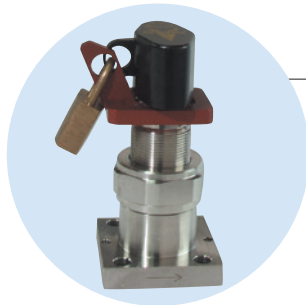
IGS®用ハンドルカラー**IGS®用ハンドルロック**

ロックアウト(LOTO)への対応が可能です。

近接センサ

バルブの ON/OFF を電氣的に出力することができます。
近接センサは非接触タイプなので安全性に優れております。

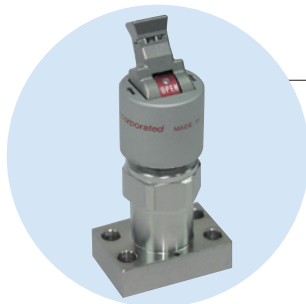
**トグルバルブ**

開閉表示とロック機構が内蔵されています。

ベースブロック固定用特殊ボルト

特殊工具のみの施工が可能で、誤った施工を防止できます。

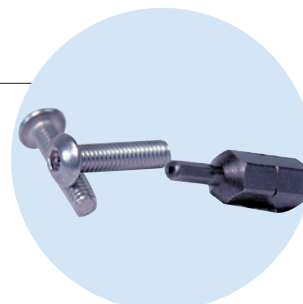

IGS®の応用例

FCS®を採用したIGS®パネル

FCS®(フローコントロールシステム)を採用することで、コンパクトで高性能なガスパネルの実現が可能です。

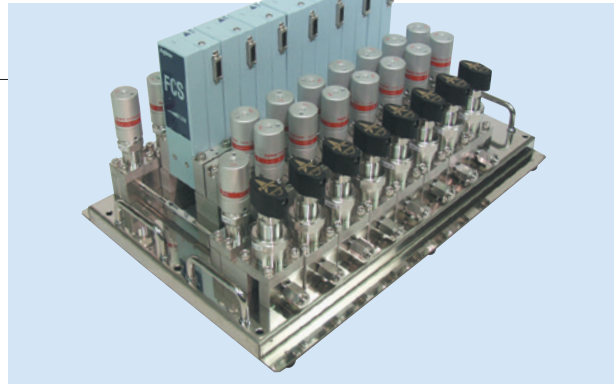

超小型IGS®パネル (1.125インチサイズ)

軽量かつ超コンパクトを実現。



「超・極・微とファイン・クリーン・グリーン」の最先端機器は宇宙環境創りの一



フジキン

株式会社フジキン

URL <http://www.fujikin.co.jp/> E-mail info@fujikin.co.jp



2013年内閣総理大臣表彰

第5回ものづくり日本大賞
経済産業省「優秀賞」海外展開部門



フジキンはeco検定サポート企業です。
エコピープルを応援します。
URL:<http://www.eco-people.jp/>



携帯向けURL